

Supertrac

TOSO



Rail aluminium adapté à tous types d'espaces de surfaces importantes (salles de réunions, salles polyvalentes, salles de spectacles, salles de conférences...).

Ce rail motorisable peut être cintré horizontalement. Il est également la solution idéale pour équiper des vérandas en utilisation «skydome» (En utilisation manuelle ou motorisée).

Système de montage disponible : sans tirage, à tirage cordon, motorisé.

Suspendeur à anneau sur roulette pour une manipulation ouverture/fermeture fluide et silencieuse.

Les conducteurs et les suspendeurs sont traités anti-UV, lui conférant ainsi une très grande résistance aux rayons du soleil et à la chaleur, sans risque de jaunissement ou de fonte.

Section du profil

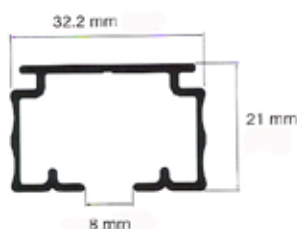

Aluminium

Positionnement des supports et poids rideaux supportés

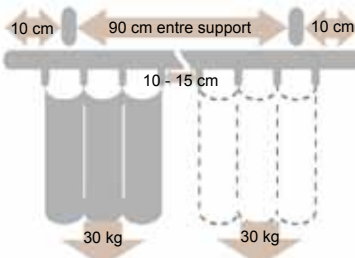

Poids total à répartir sur le rail max. 60 kg.

Suspendeur Suspendeur à Suspendeur à
anneau pivotant anneau pivotant



3 kg



3 kg



3 kg

Matériaux et finitions

Accessoires		Matériaux	Finition
Rail		Aluminium	Anodisé Laqué blanc Laqué noir
Suspendeur	Roulette	Polyéthylène	Blanc
	Anneau	Acier	

Accessoires		Matériaux	Finition
Arrêt de fin	Corps	Acier	Zingué
Support	Corps	Acier	Zingué Laqué blanc Laqué noir

Pour assurer un bon fonctionnement, il est indispensable que la pose du rail soit parfaitement droite et de niveau.

Dans le cas d'une pose plafond où celui-ci serait irrégulier, il est vivement conseillé d'installer un bastaing de bois sous lequel le rail pourra être fixé.

Il est vivement déconseillé d'équiper ces rails avec des rideaux à têtes dites «flamande».

Ces têtes doivent être situées obligatoirement à hauteur des suspendeurs.

Mesures et types de fixation

Fixation plafond directe

Fixation directe
Suspendeur (00240011)

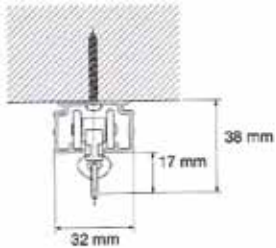

Fixation directe
Suspendeur à anneau (00240059)

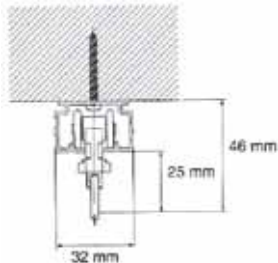

Fixation directe
Suspendeur à crochet (00240056)

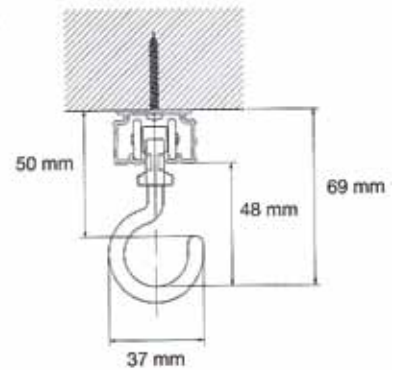

Fixation support plafond simple
Largeur support = 46 mm
Suspendeur (00240011)

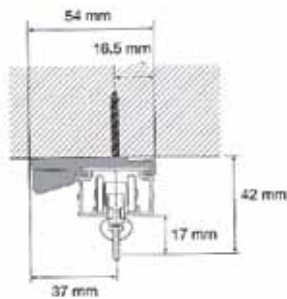

Fixation Murale

Support simple
Largeur support = 20 mm
Suspendeur (00240011)

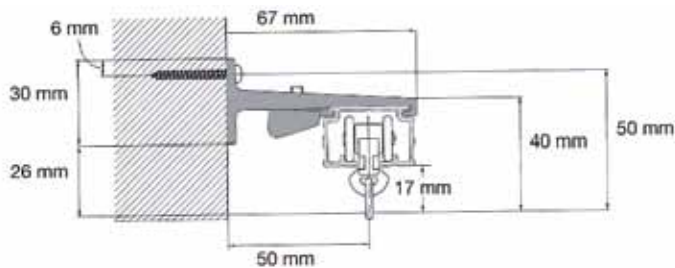

Support double
Largeur support = 24 mm
Suspendeur (00240011)

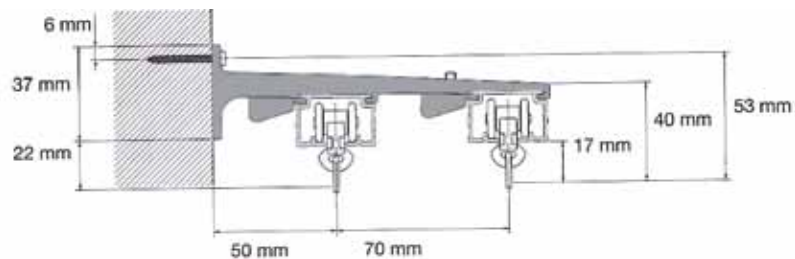

Supertrac à tirage - rail cintré

Formes de cintrage

1 - Coude d'équerre côté droit ou gauche



2 - En angle côté droit ou gauche

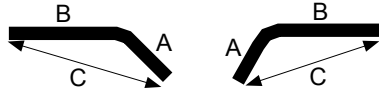

3 - En U - deux coudes d'équerre droit et gauche



4 - En trapèze - deux angles droit et gauche

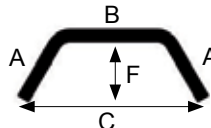

5 - Plein cintre régulier

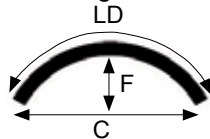

Légende :
 A : dimension A
 B : dimension B
 D : dimension D
 C : corde
 F : flèche
 LD : longueur développée

Rayons de cintrage
 230 mm
 300 mm (rayon mini pour rail cintré à tirage)
 400 mm
 500 mm (rayon mini pour rail cintré motorisé)

Paramètre de cintrage :
 Forme 1 = A + B + angles à préciser
 Forme 2, 3 et 4 = A + B (+ A) + angles à préciser
 Forme 5 = Corde + Flèche

Supertrac à tirage - montage en patience

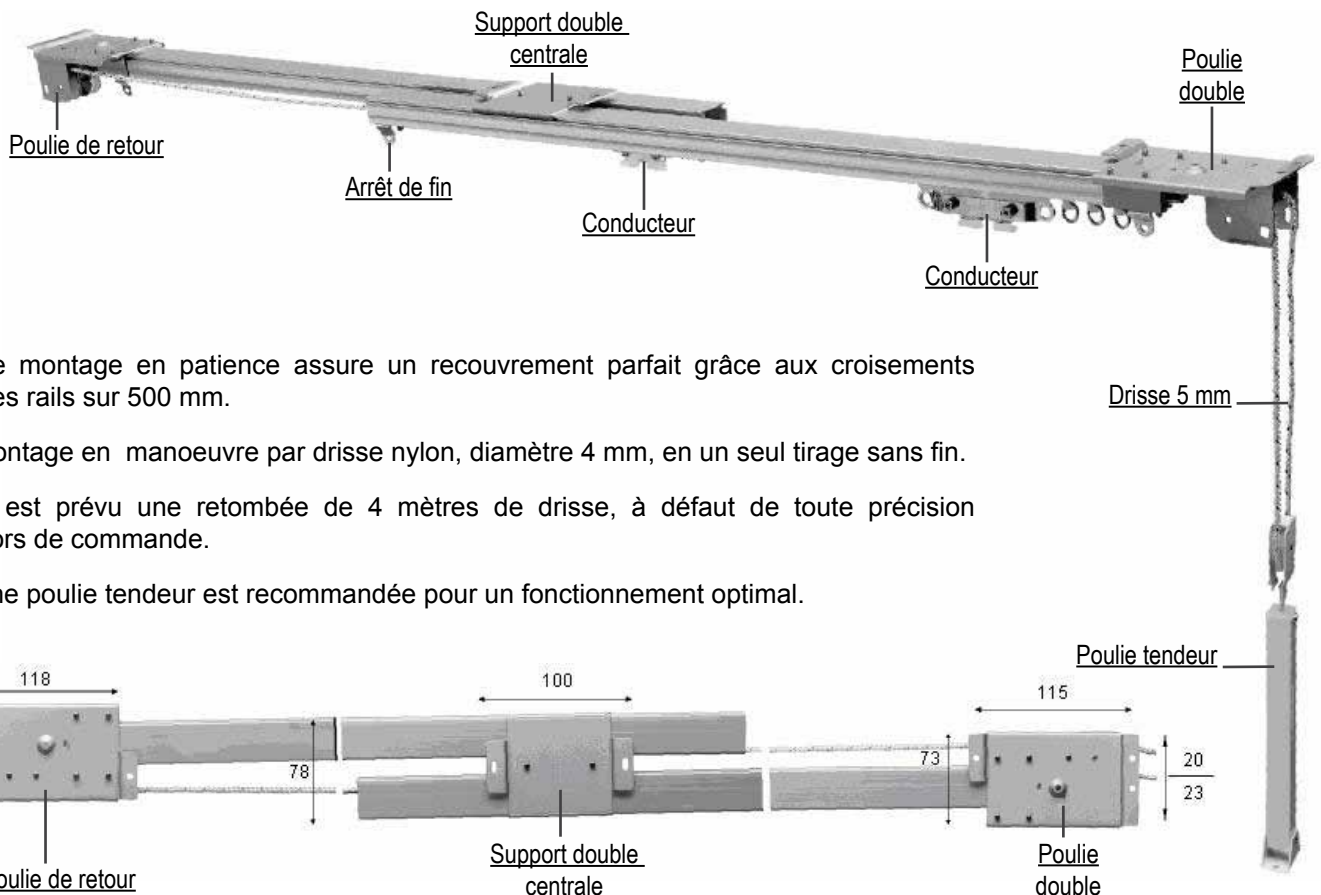

- Le montage en patience assure un recouvrement parfait grâce aux croisements des rails sur 500 mm.
- Montage en manoeuvre par drisse nylon, diamètre 4 mm, en un seul tirage sans fin.
- Il est prévu une retombée de 4 mètres de drisse, à défaut de toute précision lors de commande.
- Une poulie tendeur est recommandée pour un fonctionnement optimal.

Supertrac à tirage - rail vélum - montage d'un skydôme

KIT POUR MONTAGE SKYDOME A TIRAGE (00240044) :

- 1 paire de poulie skydome
- 1 paire de conducteur
- 1 paire de poulie simple et double
- 1 poulie tendeur

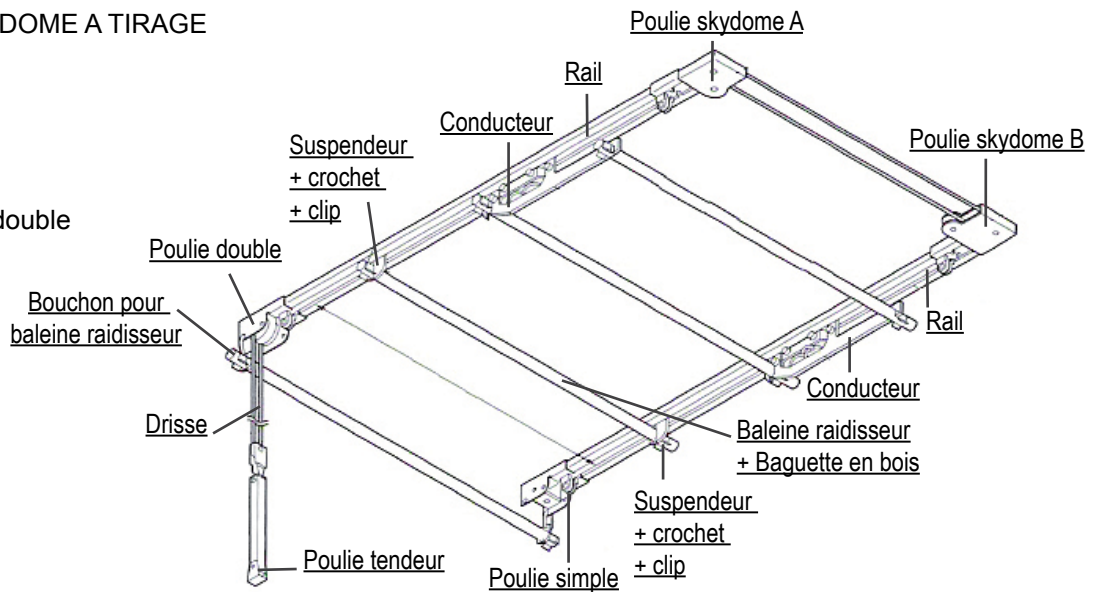

ASSEMBLER LE KIT SKYDOME A TIRAGE :

Passez une extrémité de la drisse par l'extérieur de la poulie double (1).

Faites passer dans le rail, puis dans la poulie double d'angle A, puis dans la poulie double d'angle B, puis autour de la poulie simple (2).

Passez de nouveau la drisse dans la poulie d'angle B, puis dans la poulie d'angle A pour aller au conducteur (3).

Faites passer l'autre extrémité de la drisse dans la poulie double et réunissez ensemble les deux extrémités de la drisse sur le conducteur (5).

Passez les deux extrémités à travers le trou carré du conducteur puis dans l'orifice triangulaire à la partie inférieure du conducteur.

Fixer les extrémités nouées dans les pattes situées au-dessus du conducteur et serrez vigoureusement.

Utilisation d'une drisse de 4 mm.
 Pour en déterminer la longueur nécessaire :
 --> multipliez par 2 les longueurs A, B, C, D comme indiqué sur le schéma.

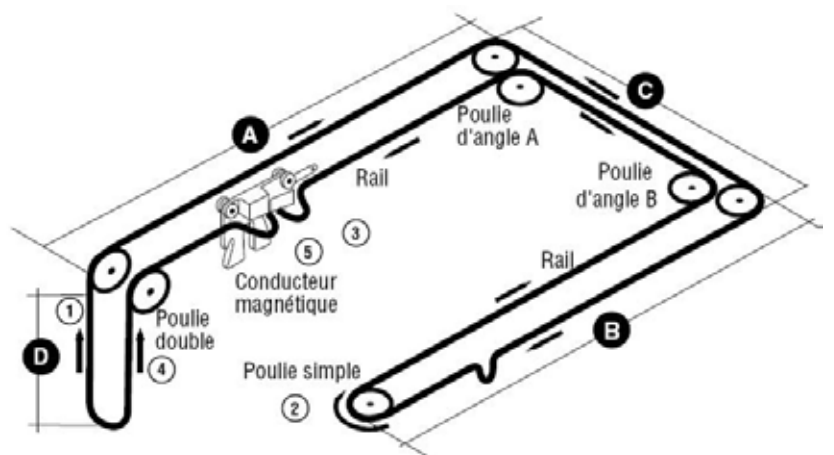
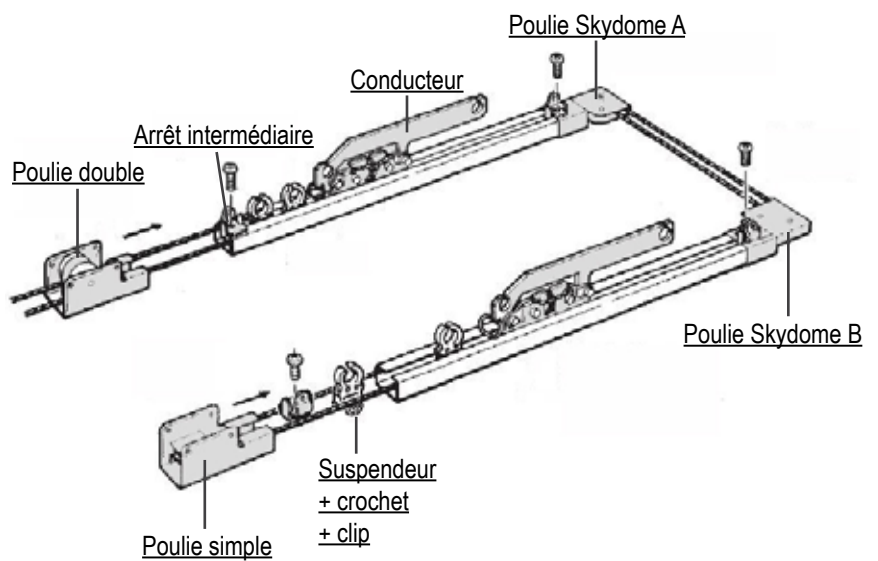

Montage également disponible avec tirage manuel par lance-rideau.

Supertrac motorisé - rail droit

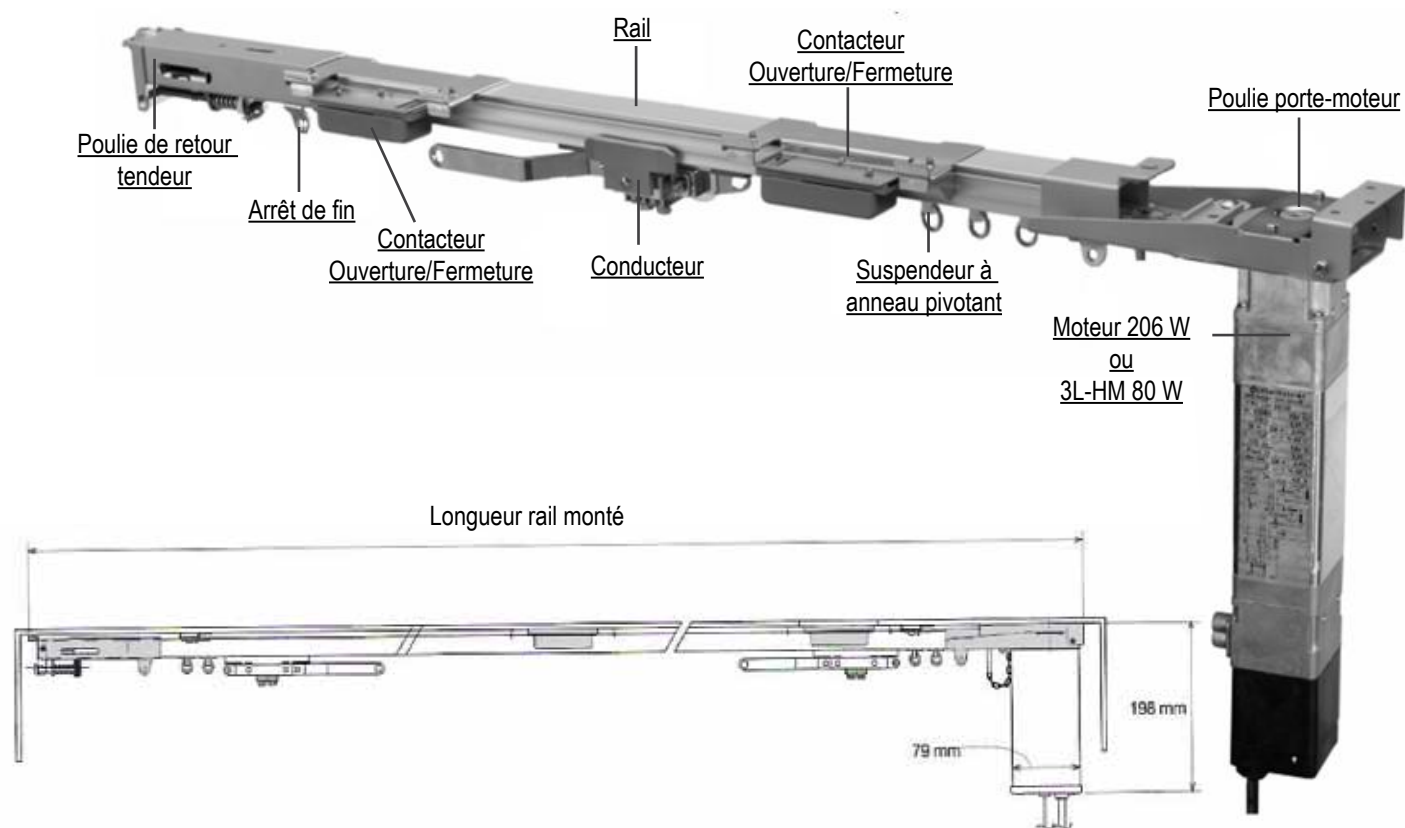

Vue de dessus

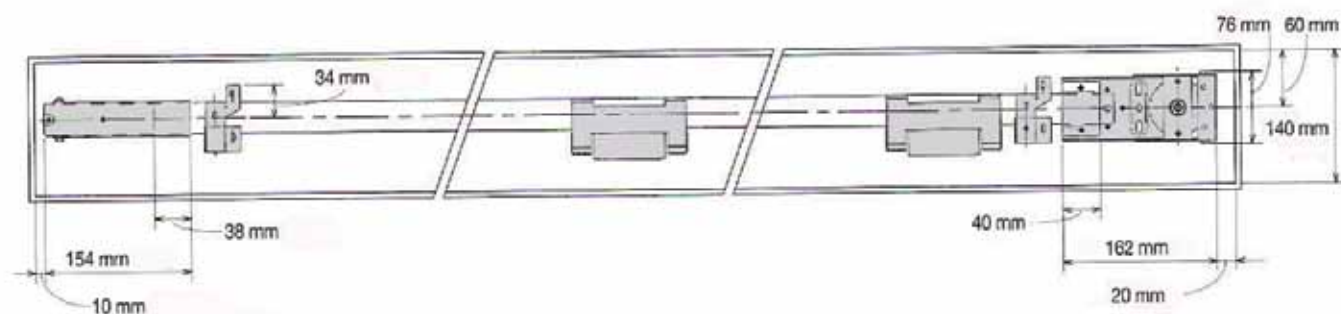
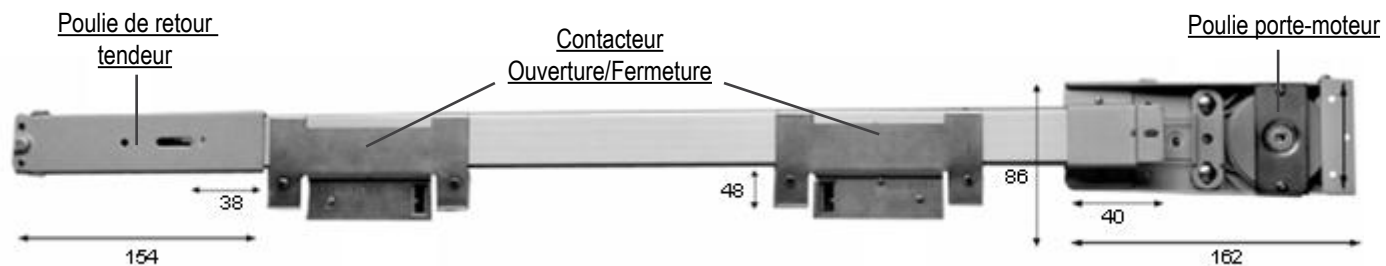

Supertrac motorisé - rail patience

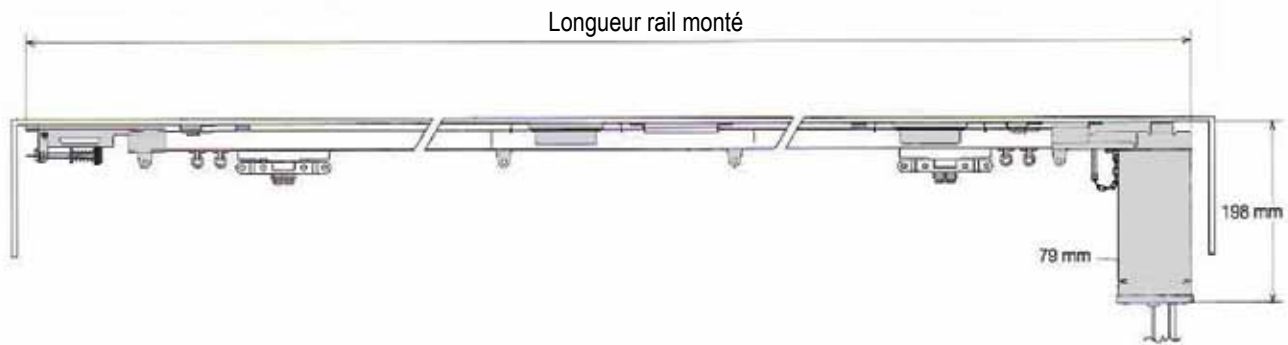
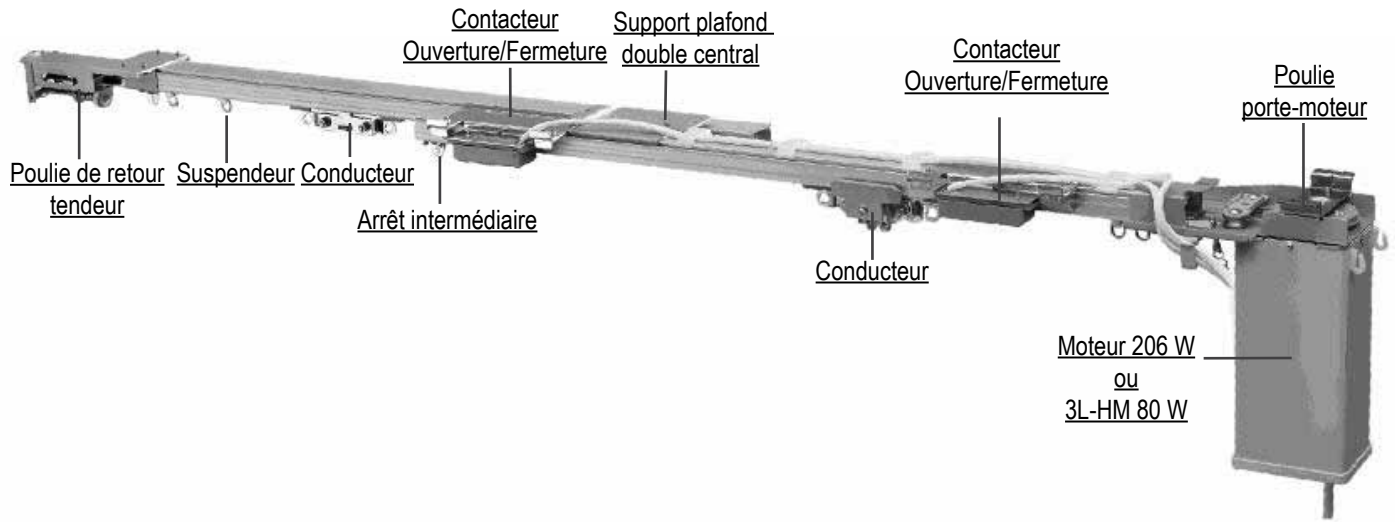

Vue de dessus

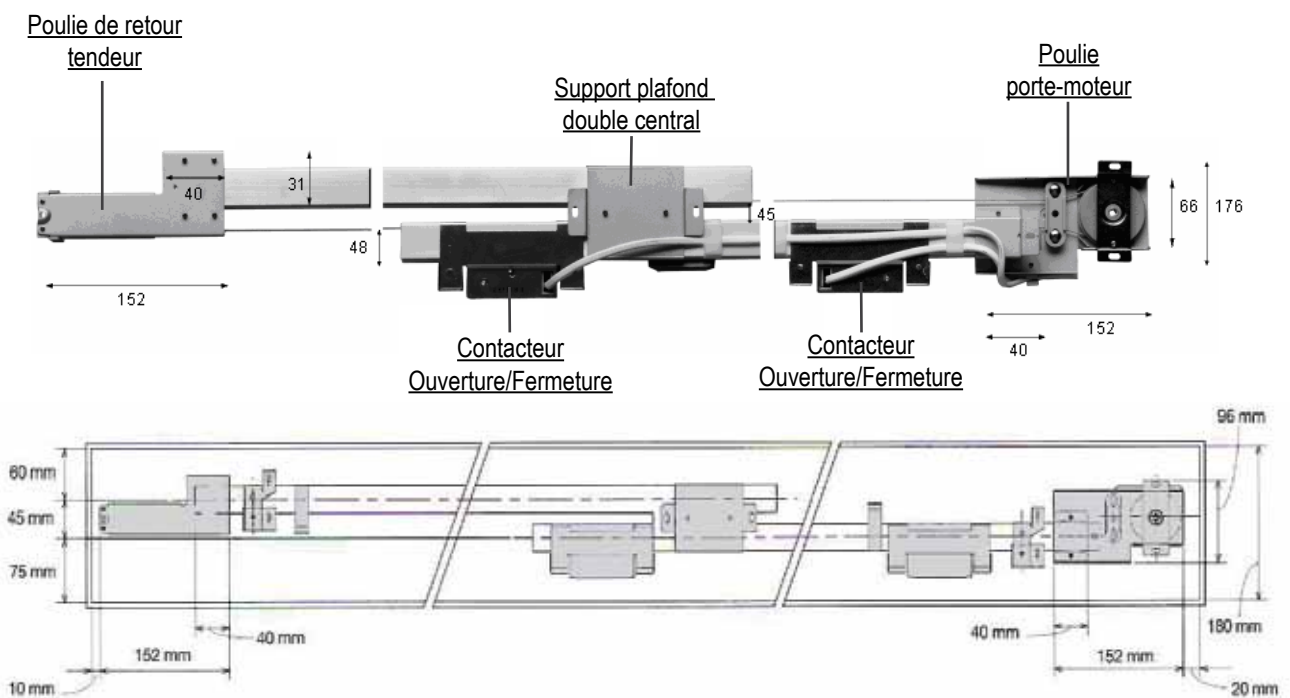

Supertrac motorisé - rail coudé

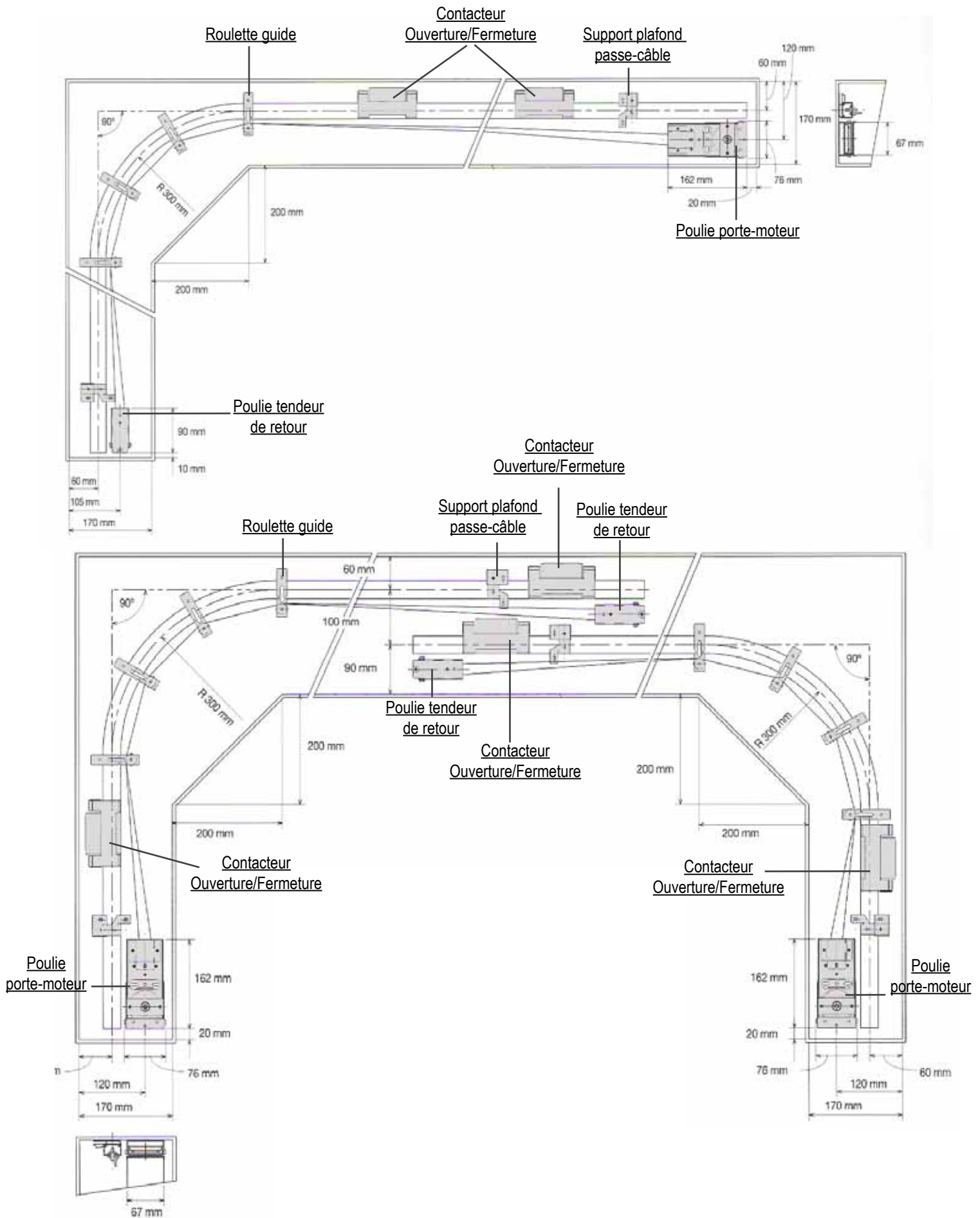

Supertrac motorisé - rail skydôme

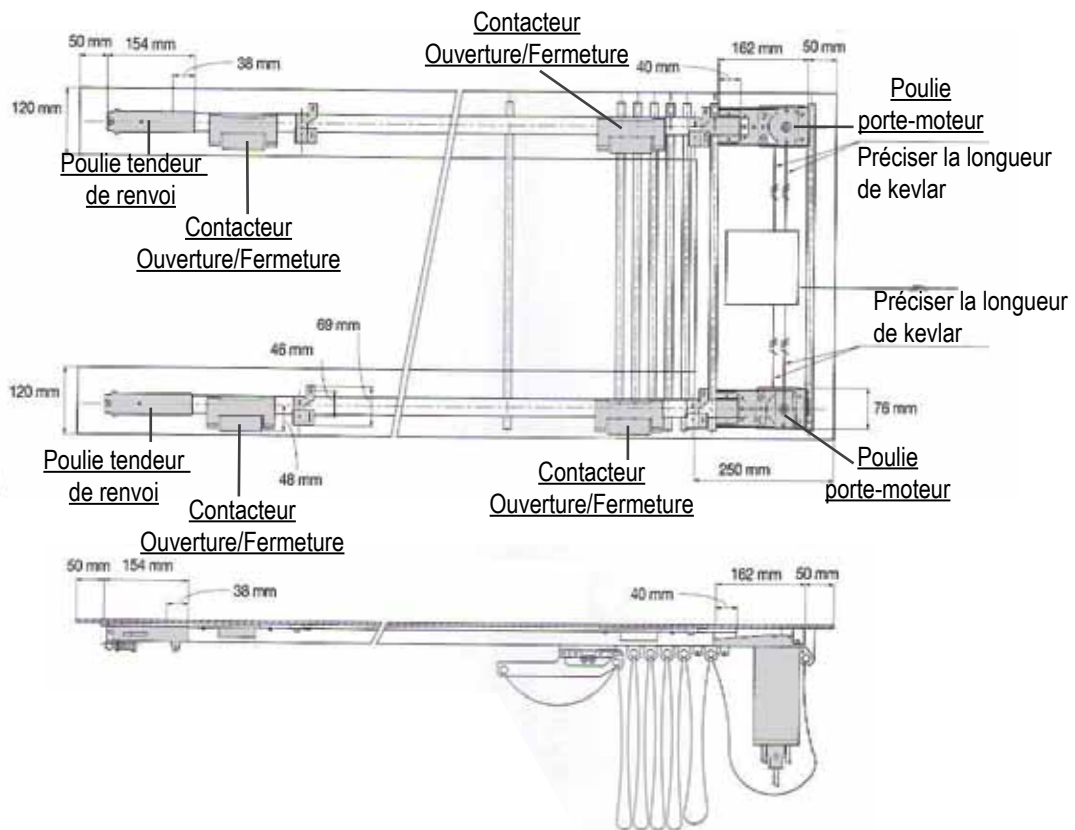

Supertrac - rail plein cintre motorisé ou à tirage

Motorisé

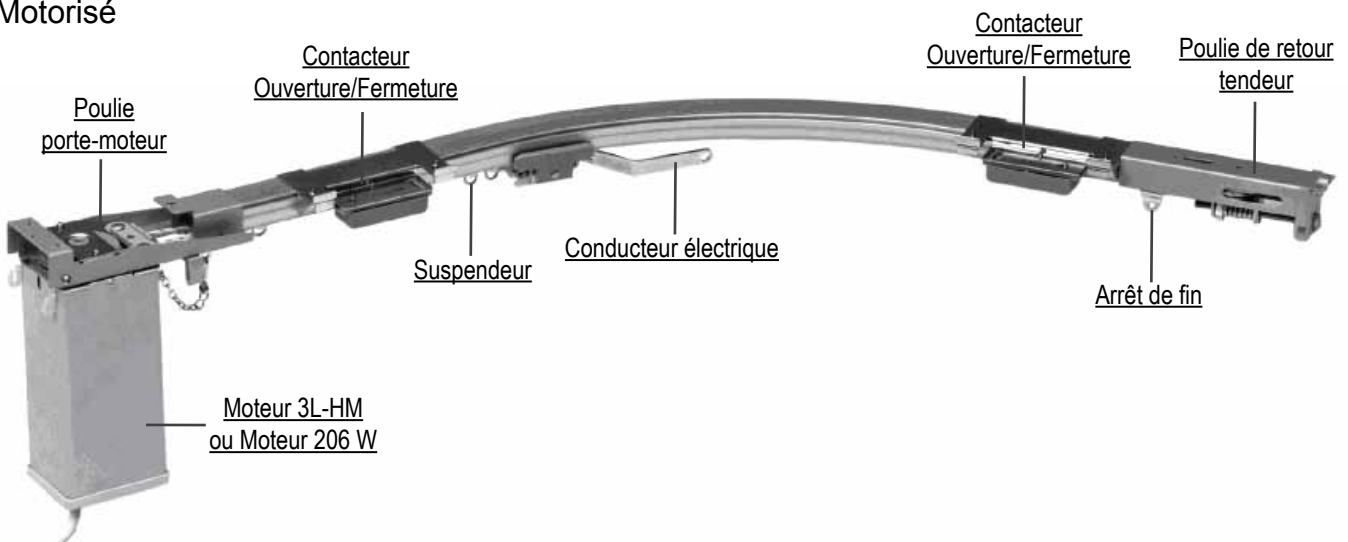

A tirage

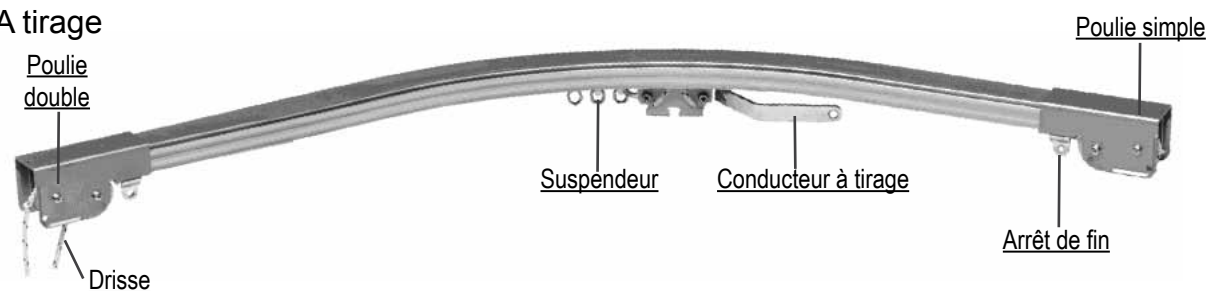

Raccord de rail

Manchon intérieur _____ Entretoise _____ Manchon extérieur _____



Manchon intérieur
00240004

Raccord de rail intérieur.

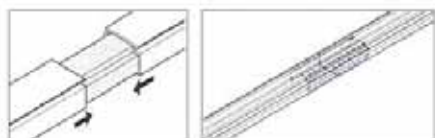

Le manchon s'insère dans le rail, il est alors invisible une fois le rail raccordé.



Entretoise
00240003

Raccord de rail extérieur

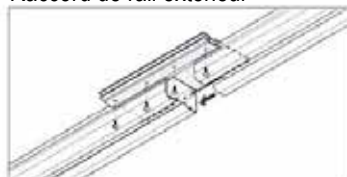

Insérer l'entretoise dans les rainures du rail et visser.



Manchon extérieur
00240054

Raccord de rail extérieur.



Raccorder les deux parties du rail dans le manchon et visser.

Fixation en suspente

Fixation de la suspente sur le support (00240007) _____ Caractéristiques des suspentes _____



Code	Désignation	Dimension (mm)
00290017	Suspente extensible	245 - 400
00290016	Suspente extensible	395 - 700
00290015	Suspente extensible	595 - 1100
00290014	Suspente extensible	845 - 1600

Suspente extensible, revêtement acrylique cuit au four, gris argent.

Pose d'une suspente simple



Méthode de pose :

Fixer la platine à l'endroit déterminé du plafond et régler la longueur en desserrant le collier et fixer la tige sur le support du rail.

Pose d'une double suspente - en «V»

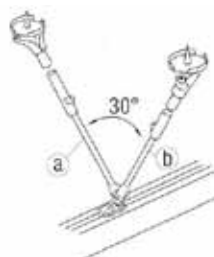

Utilisation :

Lorsqu'une extrémité du rail n'est pas fixée au mur.

Méthode de pose :

Positionner les 2 platines de sorte que l'angle formé par les suspentes soit d'environ 30°.

Pose d'une suspente tripode

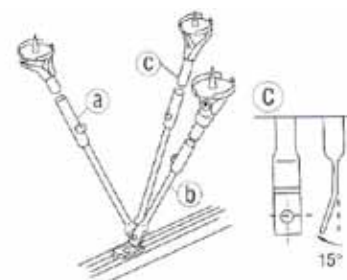

Utilisation :

Dans le cas d'une extrémité libre d'un rail courbé.

Méthode de pose :







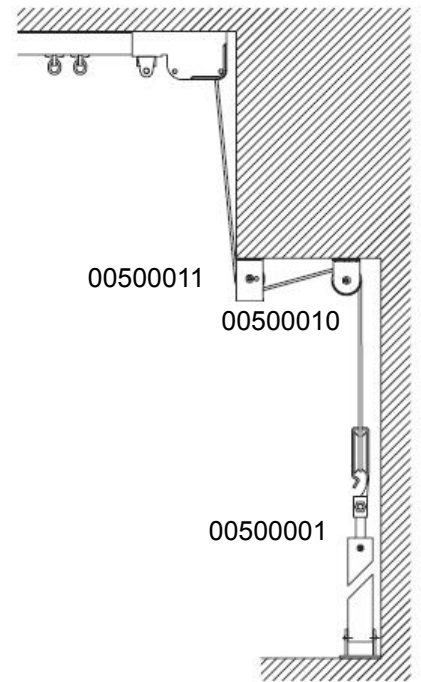
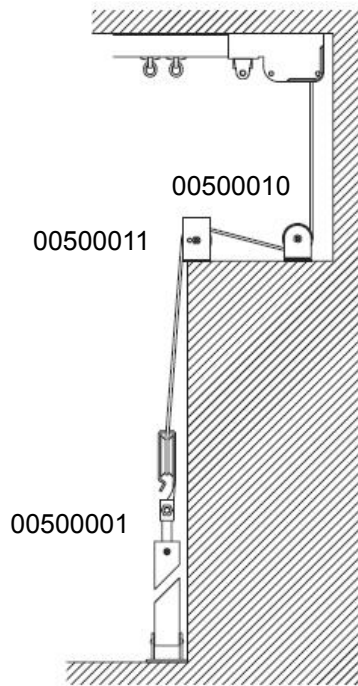
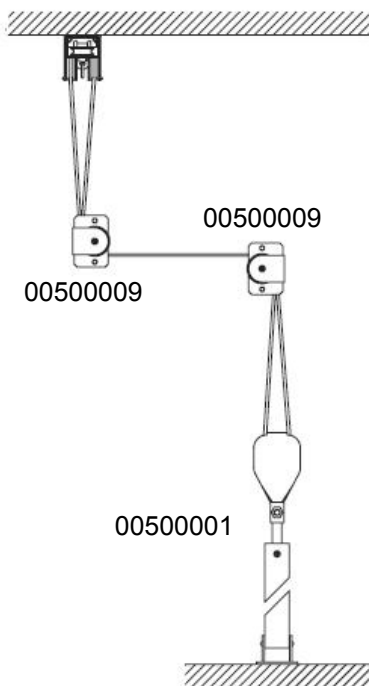

























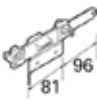



Fixer les platines de base au plafond A, B, C, en triangle de sorte que les suspentes A et B forment un angle approximatif de 45°.

Poulie de renvoi

Schéma type d'utilisation de poulie de renvoi



Accessoires Supertrac

	Désignation	Code	Désignation	Code	Désignation	Code
Suspendeurs	Suspendeur Charge max 3 kg 	00240011	Composants montage électrique	Conducteur pilote droit électrique 	00510085	Poulie simple et double pour skydôme* 00240092
	Suspendeur à anneau pivotant Charge max.3 kg 	00240059		Conducteur gauche électrique 	00510086	Kit pour montage rail cintré à tirage  00240043
	Suspendeur à crochet Charge max. 5 kg 	00240056		Poulie porte-moteur* 	00510047	
Supports	Support plafond simple* 	00240016	Poulie de retour à tendeur* 	00510045	Poulie tendeur 200 mm  00500001	
	Support mural simple* 	00240018	Paire de contacteur (ouverture/ fermeture) 	00510044	Poulie de renvoi A  00500009	
	Support mural double* 	00240014	Support plafond passe-câble* 	00510022	Poulie de renvoi B  00500010	
	Support d'extrémité 	00240013	Attache plastique cordon 2132 	00510029	Poulie de renvoi C  00500011	
	Support suspente 	00240007	Conducteur droit électrique (rail cintré) 	00510166		
	Support pour montage sur tube \varnothing 50mm 	00510203	Conducteur gauche électrique (rail cintré) 	00510167		
	Conducteur à lanceur 	00240006	Composants montage cintré	Poulie tendeur de retour* (rail cintré) 	00240036	
Arrêt de fin intermédiaire 	00240020	Roulette guide (rail cintré) 		00510170		
Embout de rail 	00240019	Plaque porte-moteur et poulie tendeur 		00510171		
Raccordements	Manchon intérieur inox 	00240004	Composants montage patience	Support plafond double centrale (patience)* 	00240030	
	Entretoise* 	00240003		Kit montage patience à tirage* 	00240034	
	Manchon extérieur* 	00240054		Kit montage patience électrique* 	00510024	
Montage à tirage	Conducteur à tirage (x 2 pour 2 rideaux) 	00240006				
	Poulie simple et double à tirage* 	00240005				

*Accessoires disponibles en finition acier zingué, laqué blanc ou laqué noir.